



TELEFONNÍ ZÁSUVKY



TESLA

STROPKOV, akciová spoločnosť

P - TZA - 24/99

1. Použití

Telefonní zásuvka je určena k trvalému nebo přechodnému připojení koncových telekomunikačních zařízení ve vnitřních telekomunikačních rozvodech.

Telefonní zásuvka účastnická (TZÚ) je určena na koncový bod telefonní sítě s analogovým účastnickým rozhraním.

Telefonní zásuvka účastnická průběžná (TZÚP) je určena na koncový bod telefonní sítě a na připojení vedení následného účastnického rozvodu.

Telefonní zásuvka (TZ) je určena na účastnické rozvody za koncovým bodem telefonní sítě za (TZÚ).

Telefonní zásuvka průběžná (TZP) je určena na účastnické rozvody za koncovým bodem telefonní sítě (za TZÚ) s možností připojení dalšího vedení účastnického rozvodu.

Telefonní zásuvka rozvodná (TRZ) je určena na ukončení prodlužovacího vedení účastnického rozvodu před nebo za koncovým bodem telefonní sítě.

Uvedené zásuvky mohou být použity i v jiných telekomunikačních sítích, kterým svými parametry vyhovují.

2. Popis

Základní zásuvkový konektorový modul (modulární zásuvka) je normalizovaný šestikontaktový díl odpovídající TST 005/95 (MH - ČTÚ) a rozměrově FCC §68 IEC 603-7.

3. Připojování na zásuvky

Telefonní zásuvka rozvodná TRZ 4 FK 282 18, 23, 76, 86 slouží k připojení vodičů rozvodu s průchodem všech vývodů na svorkovnici.

Na telefonní **jednoduchou zásuvku Ab 4 FK 282 19, 20, 37, 38, 57, 58, 69, 70, 77, 88, 82, 92** je možné připojit jeden telefonní přístroj.

Na telefonní **dvozásuvku 1A/2Ab 4 FK 282 33, 34, 39, 40, 59, 60, 78, 88, 83, 93** je možné připojit dva telefonní přístroje, každý na vlastní účastnickou linku.

Na telefonní **trojzásuvku 1A/2A2Bb 4 FK 282 35, 36, 41, 42, 61, 62, 80, 90, 84, 94** je možné připojit např.:

na vstupy 1A a 2A dva telefonní přístroje, každý na vlastní účastnickou linku, na vstup 2B záznamník s paralelním připojením, nebo další telefonní přístroj, přičemž vstup 2A je nadřazen vstupu 2B.

Na telefonní **trojzásuvku ABCb 4 FK 282 21, 22, 45, 46, 63, 64, 67, 68, 81, 91, 85, 95** telefax, záznamník, případně tarifní indikátor se připojují na vstup A až B a telefonní přístroj na vstup B, resp. C. Telefonnímu přístroji tak mohou být přefazeny až dvě předcházející koncová zařízení telefonní sítě. Záznamník s paralelním připojením se zapojuje vždy vpravo od telefonního přístroje.

Na telefonní **trojzásuvku 1A/2A/3Ab 4 FK 282 31, 32, 43, 44, 79, 89** je možné připojit tři telefonní přístroje, každý na vlastní účastnickou linku.

4. Varianty připojení koncových zařízení

U vícenásobných zásuvek ABC, resp. AB, je pořadí připojení jednotlivých druhů účastnických koncových zařízení následující:

1. Varianta : 1.- tarifní indikátor

2.- utajovač hovorů

3.- fax

4.- záznamník /jen v případě,
, že to fax umožňuje/

5.- telefonní přístroj

2. Varianta : /připojení modelu/

1.- tarifní indikátor

2.- utajovač hovorů

3.- modem

4.- telefonní přístroj

3. Variant : /zapojenie s automatickým linkovým prepínačem/

1.- tarifní indikátor

2.- utajovač hovorů

3.- automatický linkový prepínač

a.- telefonní přístroj

b.- fax

c.- modem

d.- záznamník

5. Poznámka:

1. **Soubory zařízení u jednotlivých variant je možné libovolně redukovat, není však možné měnit jejich pořadí.** Na konec seznamu každé varianty je možné zařadit podle potřeby další jeden nebo více telefonních přístrojů.

2. U jednotlivých variant připojení mohou být zařízení integrována do jednoho, musí ale být zajištěna spolupráce vyplývající z uvedených variant.

3. U jednotlivých variant není možné jako telefonní přístroj použít přístroj kombinovaný s tarifním indikátorem.

Zásuvky STANDARD 4 FK 282 18 až 23, 4 FK 282 27 až 36, 4 FK 282 57 až 64 a zásuvky MODUL jsou **osazeny svorkovnicí.**

Zásuvky STANDARD 4 FK 282 37 až 46, 4 FK 282 67 až 70 jsou **osazeny zářezovými prvky.**

Zásuvky STANDARD **se sudým dvojcíslím**, např. 4 FK 282 18, 20, 22 jsou **určeny pro montáž do krabice (pod omítku).**

Zásuvky STANDARD **s lichým dvojcíslím**, např. 4 FK 282 19, 21, 23 jsou **určeny pro montáž na stěnu, montážní panel.**

4. Vyhotovení zásuvek vyjádřené záčíslím .1 až .5 znamená:

.1 - Telefonní zásuvka TZ (bez zakončovacího členu),

.2 - Telefonní zásuvka účastnická TZÚ se zakončovacím členem (odpor + dioda), umožňující kontrolu celistvosti slučky,

.3 - Telefonní zásuvka osazená pouze prvky jistění proti přepětí (3x varistor : mezi La-Lb, La-zem, Lb-zem),

.4 - Telefonní zásuvka účastnická osazená zakončovacím členem (odpor + dioda) a prvky jistění proti přepětí.

.5 - Telefonní zásuvka účastnická osazená zakončovacím členem (odpor + dioda) a prvky jistění proti nadproudu.

5. Vyhotovení zásuvek vyjádřené záčíslím **4 FK 282 XX.X/F umožňuje přilepení zásuvky** na rovnou hladkou plochu (stěny, montážní panely a pod.) Před lepením je zapotřebí odstranit krycí fólii ze samolepícího štítku. Pevnost lepeného spoje je 5N ve svislém směru, podle TST 005/95, resp. TPT T1-1.

Zásuvky **4 FK 282 XX.X/A** jsou vyhotoveny bez desky plošného spoje.

Výrobek je schválen pro připojení k telekomunikační síti v České Republice.



TESLA

STROPKOV, akciová spoločnosť

JEDNODUCHÁ ZÁSUVKA STANDARD

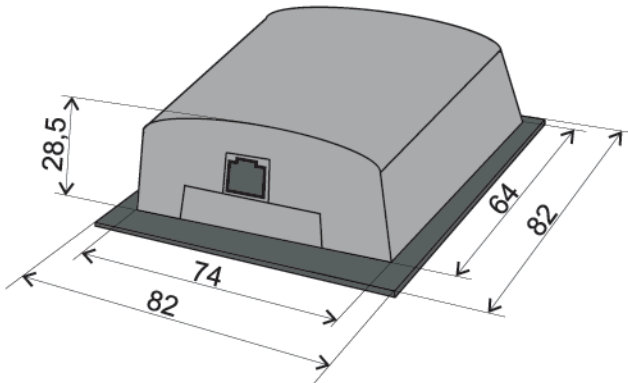

MODUL

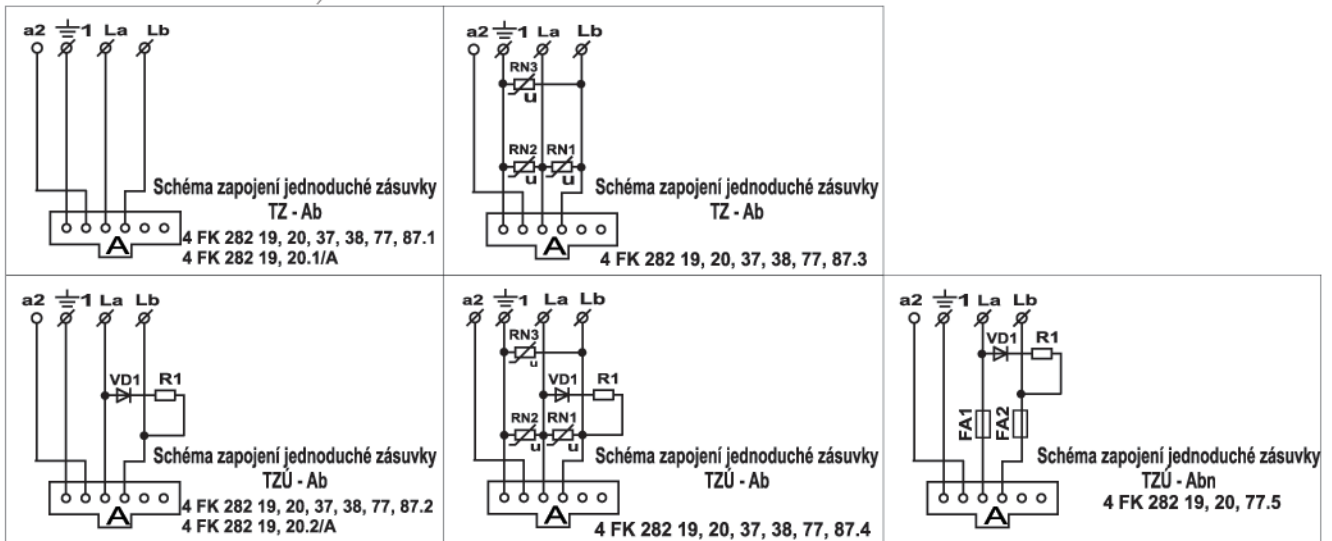
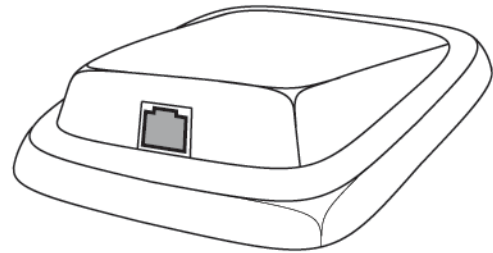

PROVEDENÍ STANDARD SE - ŠROUBOVOU SVORKOU

TZ - Ab - 4 FK 282 19.1
TZ - Ab - 4 FK 282 19.1/A
TZ - Ab - 4 FK 282 19.1/F
TZÚ - Ab - 4 FK 282 19.2
TZÚ - Ab - 4 FK 282 19.2/A
TZÚ - Ab - 4 FK 282 19.2/F
TZ - Ab - 4 FK 282 19.3
TZ - Ab - 4 FK 282 19.3/F
TZÚ - Ab - 4 FK 282 19.4
TZÚ - Ab - 4 FK 282 19.4/F
TZÚ - Ab - 4 FK 282 19.5
TZÚ - Ab - 4 FK 282 19.5/F
TZ - Ab - 4 FK 282 20.1
TZ - Ab - 4 FK 282 20.1/A
TZÚ - Ab - 4 FK 282 20.2
TZÚ - Ab - 4 FK 282 20.2/A
TZ - Ab - 4 FK 282 20.3
TZÚ - Ab - 4 FK 282 20.4
TZÚ - Ab - 4 FK 282 20.5

- ZÁŘEZOVÝM PRVKEM

4 FK 282 37.1
4 FK 282 37.1/F
4 FK 282 37.2
4 FK 282 37.2/F
4 FK 282 37.3
4 FK 282 37.3/F
4 FK 282 37.4
4 FK 282 37.4/F
4 FK 282 38.1
4 FK 282 38.2
4 FK 282 38.3
4 FK 282 38.4

PROVEDENÍ MODUL - SE ŠROUBOVOU SVORKOU - S RÁMEČKEM

4 FK 282 77.1
4 FK 282 77.1/F
4 FK 282 77.2
4 FK 282 77.2/F
4 FK 282 77.3
4 FK 282 77.3/F
4 FK 282 77.4
4 FK 282 77.4/F
4 FK 282 77.5

- BEZ RÁMEČKU

4 FK 282 87.1
4 FK 282 87.2
4 FK 282 87.3
4 FK 282 87.4

Poznámky:

TZ - Ab - telefonní zásuvka jednoduchá
TZÚ - Ab - telefonní zásuvka jednoduchá účastnická
Zásuvky 4 FK 282 19, 37, 77 - určeny pro montáž na stěnu, montážní panel
Zásuvky 4 FK 282 20, 38 - určeny pro montáž do krabice (pod omítku)
Zásuvky 4 FK 282 xx.x/F - jsou vyhotoveny se samolepícím štítkem
Zásuvky 4 FK 282 xx.x/A - jsou vyhotoveny bez desky plošného spoje
 K zásuvce 4 FK 282 87 je zapotřebí doobjednat rámeček 4 FA 127 27



TESLA

STROPKOV, akciová spoločnosť

DVOJZÁSUVKA

(dvě jednoduché zásuvky v jednom krytu)

STANDARD

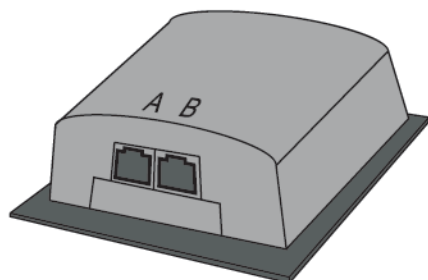

MODUL

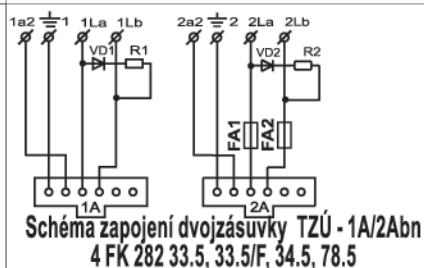
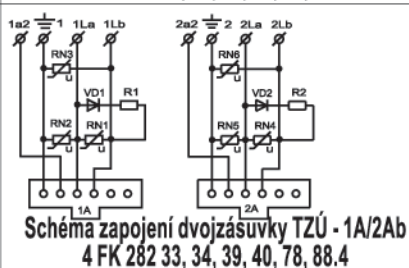
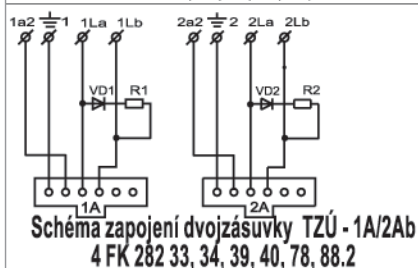
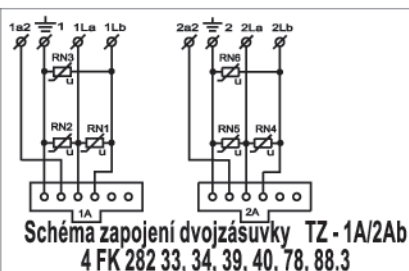
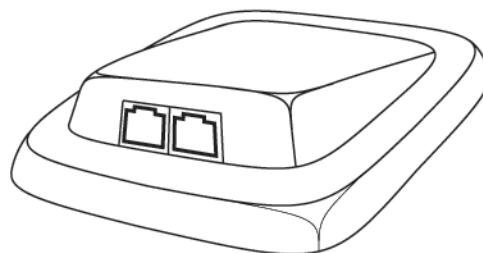

PROVEDENÍ STANDARD SE - ŠROUBOVOU SVORKOU

- ZÁŘEZOVÝM PRVKEM

TZ - 1A/2Ab - 4 FK 282 33.1	4 FK 282 39.1
TZ - 1A/2Ab - 4 FK 282 33.1/F	4 FK 282 39.1/F
TZÚ - 1A/2Ab - 4 FK 282 33.2	4 FK 282 39.2
TZÚ - 1A/2Ab - 4 FK 282 33.2/F	4 FK 282 39.2/F
TZ - 1A/2Ab - 4 FK 282 33.3	4 FK 282 39.3
TZ - 1A/2Ab - 4 FK 282 33.3/F	4 FK 282 39.3/F
TZÚ - 1A/2Ab - 4 FK 282 33.4	4 FK 282 39.4
TZÚ - 1A/2Ab - 4 FK 282 33.4/F	4 FK 282 39.4/F
TZÚ - 1A/2Ab - 4 FK 282 33.5	
TZÚ - 1A/2Ab - 4 FK 282 33.5/F	
TZ - 1A/2Ab - 4 FK 282 34.1	4 FK 282 40.1
TZÚ - 1A/2Ab - 4 FK 282 34.2	4 FK 282 40.2
TZ - 1A/2Ab - 4 FK 282 34.3	4 FK 282 40.3
TZÚ - 1A/2Ab - 4 FK 282 34.4	4 FK 282 40.4
TZÚ - 1A/2Ab - 4 FK 282 34.5	

PROVEDENÍ MODUL - SE ŠROUBOVOU SVORKOU - S RÁMEČKEM

- BEZ RÁMEČKU

4 FK 282 78.1	4 FK 282 88.1
4 FK 282 78.1/F	
4 FK 282 78.2	4 FK 282 88.2
4 FK 282 78.2/F	
4 FK 282 78.3	4 FK 282 88.3
4 FK 282 78.3/F	
4 FK 282 78.4	4 FK 282 88.4
4 FK 282 78.4/F	
4 FK 282 78.5	

Poznámky:

- TZ - 1A/2Ab** - telefonní dvojzásuvka
- TZÚ - 1A/2Ab** - telefonní dvojzásuvka účastnická
- Zásuvky 4 FK 282 33, 39, 78** - určené pro montáž na stěnu, montážní panel
- Zásuvky 4 FK 282 34, 40** - určené pro montáž do krabice (pod omítku)
- Zásuvky 4 FK 282 xx.x/F** - jsou vyhotoveny se samolepícím štítkem
- K zásuvce 4 FK 282 88 je zapotřebí doobjednat rámeček 4 FA 127 27



TESLA

STROPKOV, akciová spoločnosť

TROJZÁSUVKA

(tři jednoduché zásuvky v jednom krytu)

STANDARD

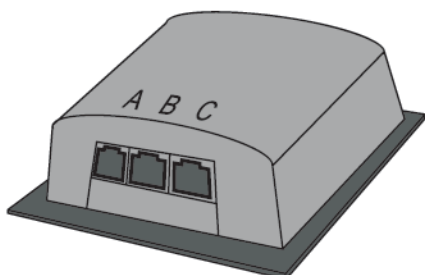

MODUL



Schéma zapojení trojzásuvky

TZ - 1A/2A/3Ab

4 FK 282 31, 32, 43, 44, 79, 89.1

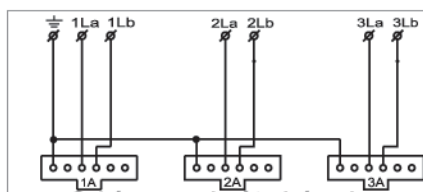
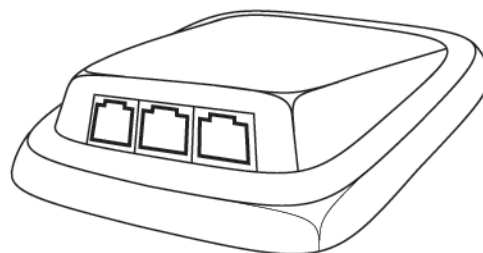

Schéma zapojení trojzásuvky

TZ - 1A/2A/3Ab

4 FK 282 31, 32, 43, 44, 79, 89.3

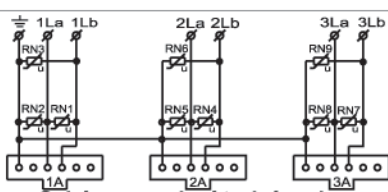

Schéma zapojení trojzásuvky

TZÚ - 1A/2A/3Ab

4 FK 282 31, 32, 43, 44, 79, 89.2

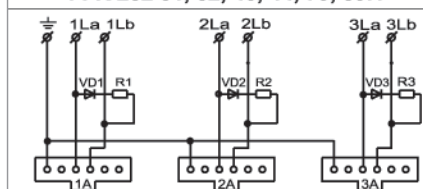

Schéma zapojení trojzásuvky

TZÚ - 1A/2A/3Ab

4 FK 282 31, 32, 43, 44, 79, 89.4

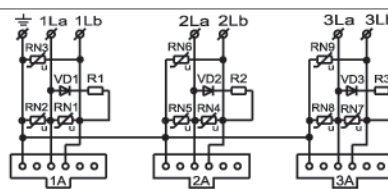

Schéma zapojení trojzásuvky

TZÚ - 1A/2A/3Abn 4 FK 282 31, 32, 79.5

PROVEDENÍ STANDARD SE

- ŠROUBOVOU SVORKOU

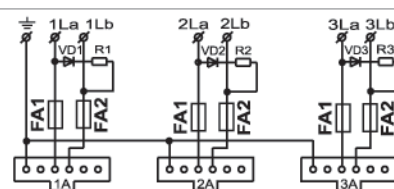
- ZÁŘEZOVÝM PRVKEM

TZ - 1A/2A/3Ab - 4 FK 282 31.1	4 FK 282 43.1
TZ - 1A/2A/3Ab - 4 FK 282 31.1/F	4 FK 282 43.1/F
TZÚ - 1A/2A/3Ab - 4 FK 282 31.2	4 FK 282 43.2
TZÚ - 1A/2A/3Ab - 4 FK 282 31.2/F	4 FK 282 43.2/F
TZ - 1A/2A/3Ab - 4 FK 282 31.3	4 FK 282 43.3
TZ - 1A/2A/3Ab - 4 FK 282 31.3/F	4 FK 282 43.3/F
TZÚ - 1A/2A/3Ab - 4 FK 282 31.4	4 FK 282 43.4
TZÚ - 1A/2A/3Ab - 4 FK 282 31.4/F	4 FK 282 43.4/F
TZÚ - 1A/2A/3Ab - 4 FK 282 31.5	
TZÚ - 1A/2A/3Ab - 4 FK 282 31.5/F	
TZ - 1A/2A/3Ab - 4 FK 282 32.1	4 FK 282 44.1
TZÚ - 1A/2A/3Ab - 4 FK 282 32.2	4 FK 282 44.2
TZ - 1A/2A/3Ab - 4 FK 282 32.3	4 FK 282 44.3
TZÚ - 1A/2A/3Ab - 4 FK 282 32.4	4 FK 282 44.4
TZÚ - 1A/2A/3Ab - 4 FK 282 32.5	

PROVEDENÍ MODUL - SE ŠROUBOVOU SVORKOU

- S RÁMEČKEM

- BEZ RÁMEČKU

4 FK 282 79.1	4 FK 282 89.1
4 FK 282 79.1/F	
4 FK 282 79.2	4 FK 282 89.2
4 FK 282 79.2/F	
4 FK 282 79.3	4 FK 282 89.3
4 FK 282 79.3/F	
4 FK 282 79.4	4 FK 282 89.4
4 FK 282 79.4/F	
4 FK 282 79.5	

Poznámky:

TZ - 1A/2A/3Ab - telefonní trojzásuvka

TZÚ - 1A/2A/3Ab - telefonní trojzásuvka účastnická

Zásuvky 4 FK 282 31, 43 - určené pro montáž na stěnu, montážní panel

Zásuvky 4 FK 282 32, 44 - určené pro montáž do krabice (pod omítku)

Zásuvky 4 FK 282 xx.x/F - jsou vyhotoveny se samolepicím štítkem

K zásuvce 4 FK 282 89 je zapotřebí doobjednat rámeček 4 FA 127 27



TESLA

STROPKOV, akciová společnost

TROJZÁSUVKA

(tři zásuvky s předností v jednom krytu)

STANDARD

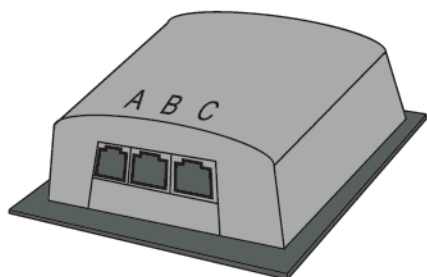

MODUL



Schéma zapojení trojzásuvky (priorita A, B, C)
TZ - ABCb 4 FK 282 21, 22, 45, 46, 81, 91.1



Schéma zapojení trojzásuvky (priorita A, B, C)
TZ - ABCb 4 FK 282 21, 22, 45, 46, 81, 91.2

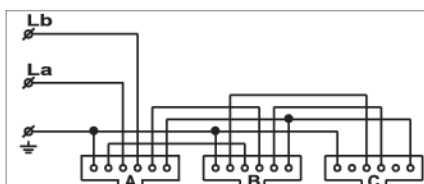
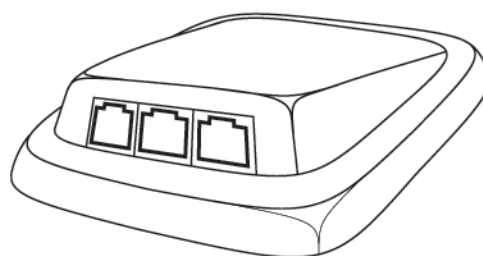

Schéma zapojení trojzásuvky (priorita A, B, C)
TZÚ - ABCb 4 FK 282 21, 22, 45, 46, 81, 91.2

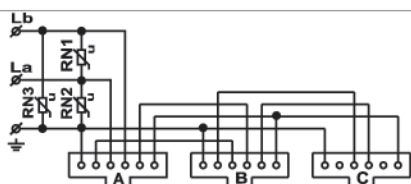

Schéma zapojení trojzásuvky (priorita A, B, C)
TZÚ - ABCb 4 FK 282 21, 22, 45, 46, 81, 91.4

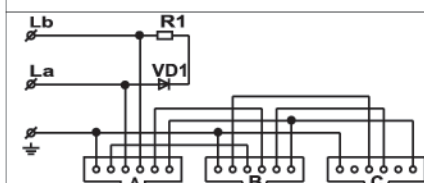

Schéma zapojení trojzásuvky (priorita A, B, C)
TZÚ - ABCbn 4 FK 282 21, 22, 91.5

PROVEDENÍ STANDARD SE - ŠROUBOVOU SVORKOU

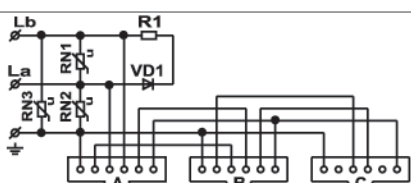
- ZÁŘEZOVÝM PRVKEM

TZ - ABCb - 4 FK 282 21.1	4 FK 282 45.1
TZ - ABCb - 4 FK 282 21.1/F	4 FK 282 45.1/F
TZÚ - ABCb - 4 FK 282 21.2	4 FK 282 45.2
TZÚ - ABCb - 4 FK 282 21.2/F	4 FK 282 45.2/F
TZ - ABCb - 4 FK 282 21.3	4 FK 282 45.3
TZ - ABCb - 4 FK 282 21.3/F	4 FK 282 45.3/F
TZÚ - ABCb - 4 FK 282 21.4	4 FK 282 45.4
TZÚ - ABCb - 4 FK 282 21.4/F	4 FK 282 45.4/F
TZÚ - ABCb - 4 FK 282 21.5	
TZÚ - ABCb - 4 FK 282 21.5/F	
TZ - ABCb - 4 FK 282 22.1	4 FK 282 46.1
TZÚ - ABCb - 4 FK 282 22.2	4 FK 282 46.2
TZ - ABCb - 4 FK 282 22.3	4 FK 282 46.3
TZÚ - ABCb - 4 FK 282 22.4	4 FK 282 46.4
TZÚ - ABCb - 4 FK 282 22.5	

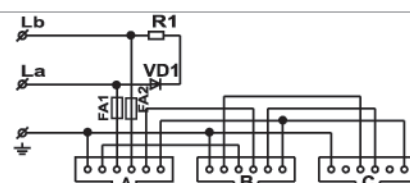
PROVEDENÍ MODUL - SE ŠROUBOVOU SVORKOU - S RÁMEČKEM

- BEZ RÁMEČKU

4 FK 282 81.1	4 FK 282 91.1
4 FK 282 81.1/F	
4 FK 282 81.2	4 FK 282 91.2
4 FK 282 81.2/F	
4 FK 282 81.3	4 FK 282 91.3
4 FK 282 81.3/F	
4 FK 282 81.4	4 FK 282 91.4
4 FK 282 81.4/F	
4 FK 282 81.5	

Poznámky:

- TZ - ABCb** - telefonní trojzásuvka
- TZÚ - ABCb** - telefonní trojzásuvka účastnická
- Zásuvky 4 FK 282 21, 45, 81** - určeny pro montáž na stěnu, montážní panel
- Zásuvky 4 FK 282 22, 46** - určeny pro montáž na krabici (pod omítku)
- Zásuvky 4 FK 282 xx.x/F** - jsou vyhotoveny se samolepicím štítkem
- K zásuvce 4 FK 282 91 je zapotřebí doobjednat rámeček 4 FA 127 27



TESLA

STROPKOV, akciová spoločnosť

TROJZÁSUVKA

(jednoduchá a dvojjásuvka s předností v jednom krytu)
STANDARD **MODUL**



Schéma zapojení trojzásuvky
TZ - 1A/2A2Bb 4 FK 282 35, 36, 41, 42, 80, 90.1



Schéma zapojení trojzásuvky
TZ - 1A/2A2Bb 4 FK 282 35, 36, 41, 42, 80, 90.3

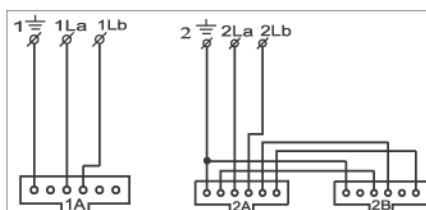
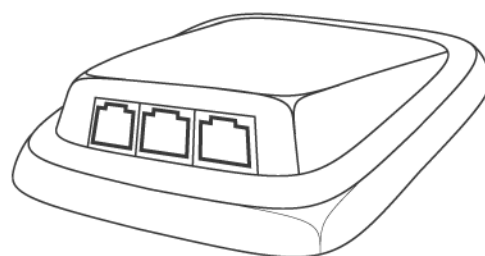
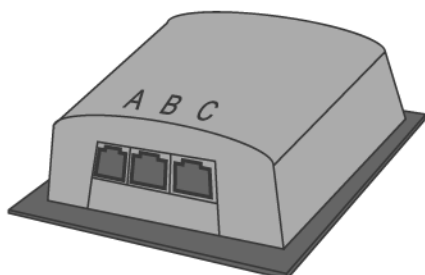

Schéma zapojení trojzásuvky
TZÚ - 1A/2A2Bb 4 FK 282 35, 36, 41, 42, 80, 90.2

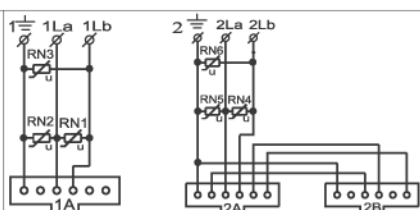

Schéma zapojení trojzásuvky
TZÚ - 1A/2A2Bb 4 FK 282 35, 36, 41, 42, 80, 90.4

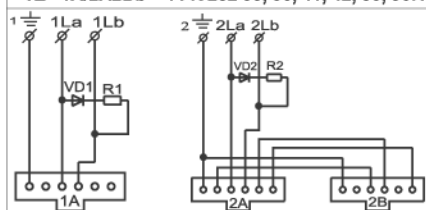

Schéma zapojení trojzásuvky
TZÚ - 1A/2A2Bbn 4 FK 282 35.5, 35.5/F, 36, 80.5

PROVEDENÍ STANDARD SE - ŠROUBOVOU SVORKOU

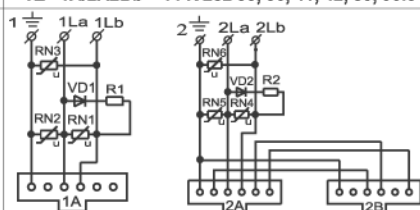
- ZÁŘEZOVÝM PRVKEM

TZ - 1A/2A2Bb - 4 FK 282 35.1	4 FK 282 41.1
TZ - 1A/2A2Bb - 4 FK 282 35.1/F	4 FK 282 41.1/F
TZÚ - 1A/2A2Bb - 4 FK 282 35.2	4 FK 282 41.2
TZÚ - 1A/2A2Bb - 4 FK 282 35.2/F	4 FK 282 41.2/F
TZ - 1A/2A2Bb - 4 FK 282 35.3	4 FK 282 41.3
TZ - 1A/2A2Bb - 4 FK 282 35.3/F	4 FK 282 41.3/F
TZÚ - 1A/2A2Bb - 4 FK 282 35.4	4 FK 282 41.4
TZÚ - 1A/2A2Bb - 4 FK 282 35.4/F	4 FK 282 41.4/F
TZÚ - 1A/2A2Bb - 4 FK 282 35.5	
TZÚ - 1A/2A2Bb - 4 FK 282 35.5/F	
TZ - 1A/2A2Bb - 4 FK 282 36.1	4 FK 282 42.1
TZÚ - 1A/2A2Bb - 4 FK 282 36.2	4 FK 282 42.2
TZ - 1A/2A2Bb - 4 FK 282 36.3	4 FK 282 42.3
TZÚ - 1A/2A2Bb - 4 FK 282 36.4	4 FK 282 42.4
TZÚ - 1A/2A2Bb - 4 FK 282 36.5	

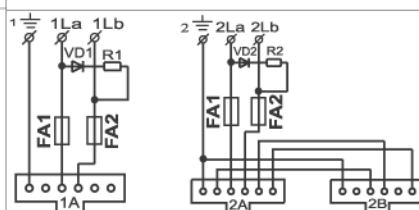
PROVEDENÍ MODUL - SE ŠROUBOVOU SVORKOU - S RÁMEČKEM

- BEZ RÁMEČKU

4 FK 282 80.1	4 FK 282 90.1
4 FK 282 80.1/F	
4 FK 282 80.2	4 FK 282 90.2
4 FK 282 80.2/F	
4 FK 282 80.3	4 FK 282 90.3
4 FK 282 80.3/F	
4 FK 282 80.4	4 FK 282 90.4
4 FK 282 80.4/F	
4 FK 282 80.5	

Poznámky:

- TZ - 1A/2A2Bb** - telefonní trojzásuvka
- TZÚ - 1A/2A2Bb** - telefonní trojzásuvka účastnická
- Zásuvky 4 FK 282 35, 41, 80** - určené pro montáž na stěnu, montážní panel
- Zásuvky 4 FK 282 36, 42** - určené pro montáž do krabice (pod omítku)
- Zásuvky 4 FK 282 xx.x/F** - jsou vyhotoveny se samolepicím štítkem
- K zásuvce **4 FK 282 90** je zapotřebí doobjednat rámeček **4 FA 127 27**



TESLA

STROPKOV, akciová spoločnosť

JEDNODUCHÁ ZÁSUVKA PRŮBĚŽNÁ STANDARD MODUL



Schéma zapojení jednoduché zásuvky průběžné
TZP - Ab 4 FK 282 57, 58, 69, 70, 82, 92.1



Schéma zapojení jednoduché zásuvky průběžné
TZP - Ab 4 FK 282 57, 58, 69, 70, 82, 92.3

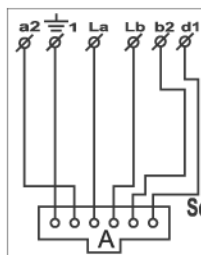
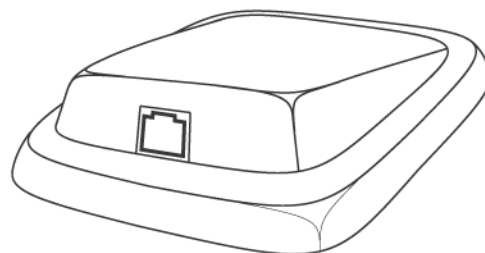
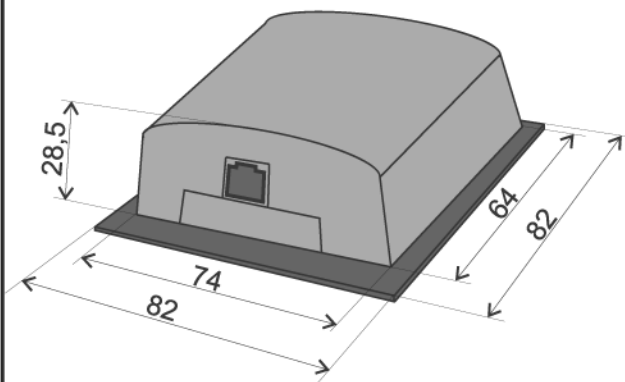

Schéma zapojení jednoduché zásuvky průběžné
TZÚP - Ab 4 FK 282 57, 58, 69, 70, 82, 92.2

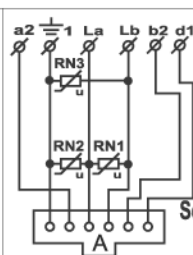

Schéma zapojení jednoduché zásuvky průběžné
TZÚP - Ab 4 FK 282 57, 58, 69, 70, 82, 92.4

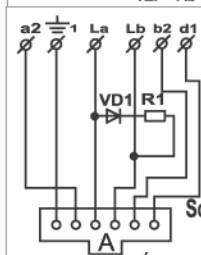

Schéma zapojení jednoduché zásuvky průběžné
TZÚP - Abn 4 FK 282 57.5, 57.5/F, 58, 82.5

PROVEDENÍ STANDARD SE - ŠROUBOVOU SVORKOU

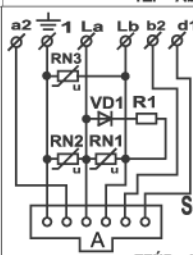
PROVEDENÍ STANDARD SE - ŠROUBOVOU SVORKOU	- ZÁŘEZOVÝM PRVKEM
TZP - Ab-4 FK 282 57.1	4 FK 282 69.1
TZP - Ab-4 FK 282 57.1/A	
TZP - Ab-4 FK 282 57.1/F	4 FK 282 69.1/F
TZÚP - Ab-4 FK 282 57.2	4 FK 282 69.2
TZÚP - Ab-4 FK 282 57.2/A	
TZÚP - Ab-4 FK 282 57.2/F	4 FK 282 69.2/F
TZP - Ab-4 FK 282 57.3	4 FK 282 69.3
TZP - Ab-4 FK 282 57.3/F	4 FK 282 69.3/F
TZÚP - Ab-4 FK 282 57.4	4 FK 282 69.4
TZÚP - Ab-4 FK 282 57.4/F	4 FK 282 69.4/F
TZÚP - Ab-4 FK 282 57.5	
TZÚP - Ab-4 FK 282 57.5/F	
TZP - Ab-4 FK 282 58.1	4 FK 282 70.1
TZÚP - Ab-4 FK 282 58.2	4 FK 282 70.2
TZP - Ab-4 FK 282 58.3	4 FK 282 70.3
TZÚP - Ab-4 FK 282 58.4	4 FK 282 70.4
TZÚP - Ab-4 FK 282 58.5	

PROVEDENÍ MODUL - SE ŠROUBOVOU SVORKOU - S RÁMEČKEM - BEZ RÁMEČKU

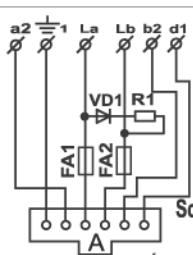
4 FK 282 82.1	4 FK 282 92.1
4 FK 282 82.1/F	
4 FK 282 82.2	4 FK 282 92.2
4 FK 282 82.2/F	
4 FK 282 82.3	4 FK 282 92.3
4 FK 282 82.3/F	
4 FK 282 82.4	4 FK 282 92.4
4 FK 282 82.4/F	
4 FK 282 82.5	

Poznámky:

- TZP - Ab** - telefonní zásuvka jednoduchá průběžná
 - TZÚP - Ab** - telefonna zásuvka jednoduchá účastnická průběžná
 - Zásuvky 4 FK 282 57, 69, 82** - určeny pro montáž na stěnu, montážní panel
 - Zásuvky 4 FK 282 58, 70** - určeny pro montáž do krabice (pod omítku)
 - Zásuvky 4 FK 282 xx.x/F** - jsou vyhotoveny se samolepícím štítkem
 - Zásuvky 4 FK 282 xx.x/A** - jsou vyhotoveny bez desky plošného spoje
- K zásuvce 4 FK 282 92 je zapotřebí doobjednat rámeček 4 FA 127 27



TESLA

STROPKOV, akciová spoločnosť

TELEFONNÍ ZÁSUVKY PRŮBĚŽNÉ

DVOJZÁSUVKA PRŮBĚŽNÁ

(dvě jednoduché zásuvky
v jednom krytu)

STANDARD

MODUL



Schéma zapojení dvojzásuvky průběžné
TZP - 1A/2Ab 4 FK 282 59, 60, 83, 93.1



Schéma zapojení dvojzásuvky průběžné
TZP - 1A/2Ab 4 FK 282 59, 60, 83, 93.3

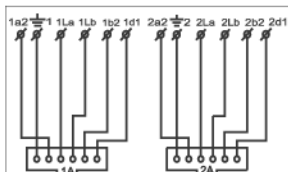
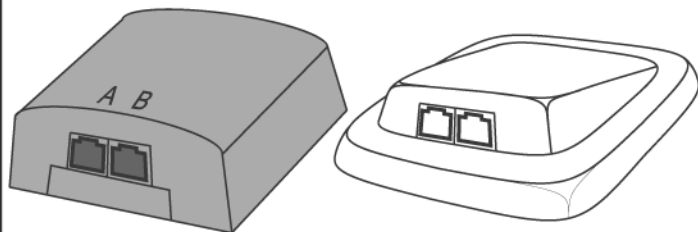

Schéma zapojení dvojzásuvky průběžné
TZÚP - 1A/2Ab 4 FK 282 59, 60, 83, 93.2

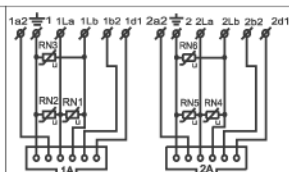

Schéma zapojení dvojzásuvky průběžné
TZÚP - 1A/2Ab 4 FK 282 59, 60, 83, 93.4

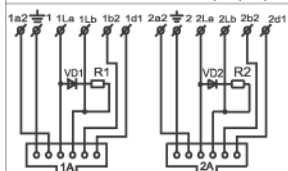

Schéma zapojení dvojzásuvky průběžné
TZÚP - 1A/2Abn 4 FK 282 59.5, 59.5/F, 60.5, 83.5

PROVEDENÍ STANDARD SE ŠROUBOVOU SVORKOU

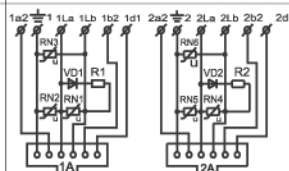
TZP - 1A/2Ab - 4 FK 282 59.1
TZP - 1A/2Ab - 4 FK 282 59.1/F
TZÚP - 1A/2Ab - 4 FK 282 59.2
TZÚP - 1A/2Ab - 4 FK 282 59.2/F
TZP - 1A/2Ab - 4 FK 282 59.3
TZP - 1A/2Ab - 4 FK 282 59.3/F
TZÚP - 1A/2Ab - 4 FK 282 59.4
TZÚP - 1A/2Ab - 4 FK 282 59.4/F
TZÚP - 1A/2Ab - 4 FK 282 59.5
TZÚP - 1A/2Ab - 4 FK 282 59.5/F
TZP - 1A/2Ab - 4 FK 282 60.1
TZÚP - 1A/2Ab - 4 FK 282 60.2
TZP - 1A/2Ab - 4 FK 282 60.3
TZÚP - 1A/2Ab - 4 FK 282 60.4
TZÚP - 1A/2Ab - 4 FK 282 60.5

PROVEDENÍ MODUL SE ŠROUBOVOU SV.

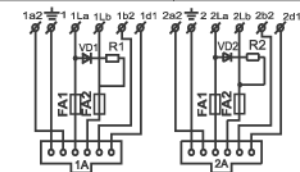
4 FK 282 83.1
4 FK 282 83.1/F
4 FK 282 83.2
4 FK 282 83.2/F
4 FK 282 83.3
4 FK 282 83.3/F
4 FK 282 83.4
4 FK 282 83.4/F
4 FK 282 83.5

BEZ RÁMEČKU

4 FK 282 93.1
4 FK 282 93.2
4 FK 282 93.3
4 FK 282 93.4

TROJZÁSUVKA PRŮBĚŽNÁ

(jednoduchá a dvojzásuvka
s předností v jednom krytu)

STANDARD

MODUL



Schéma zapojení trojzásuvky průběžné
TZP - 1A/2A2Bb 4 FK 282 61, 62, 84, 94.1



Schéma zapojení trojzásuvky průběžné
TZP - 1A/2A2Bb 4 FK 282 61, 62, 84, 94.3

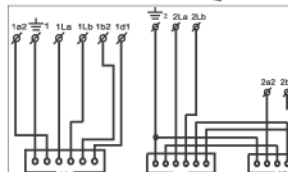
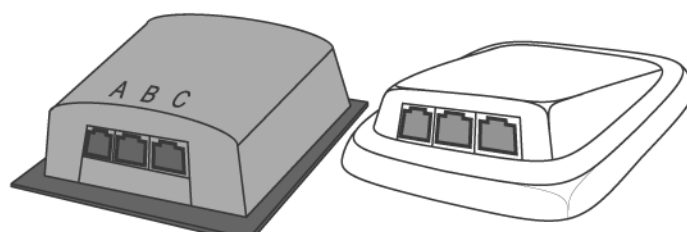

Schéma zapojení trojzásuvky průběžné
TZÚP - 1A/2A2Bb 4 FK 282 61, 62, 84, 94.2

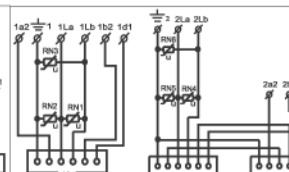

Schéma zapojení trojzásuvky průběžné
TZÚP - 1A/2A2Bb 4 FK 282 61, 62, 84, 94.4

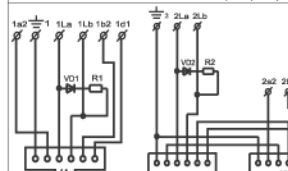

Schéma zapojení trojzásuvky průběžné
TZÚP - 1A/2A2Bbn 4 FK 282 61.5, 61.5/F, 62.5, 94.5

PROVEDENÍ STANDARD SE ŠROUBOVOU SVORKOU

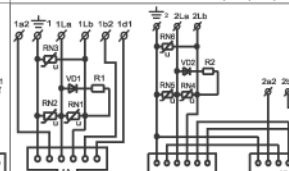
TZP - 1A/2A2Bb - 4 FK 282 61.1
TZP - 1A/2A2Bb - 4 FK 282 61.1/F
TZÚP - 1A/2A2Bb - 4 FK 282 61.2
TZÚP - 1A/2A2Bb - 4 FK 282 61.2/F
TZP - 1A/2A2Bb - 4 FK 282 61.3
TZP - 1A/2A2Bb - 4 FK 282 61.3/F
TZÚP - 1A/2A2Bb - 4 FK 282 61.4
TZÚP - 1A/2A2Bb - 4 FK 282 61.4/F
TZÚP - 1A/2A2Bb - 4 FK 282 61.5
TZÚP - 1A/2A2Bb - 4 FK 282 61.5/F
TZP - 1A/2A2Bb - 4 FK 282 62.1
TZÚP - 1A/2A2Bb - 4 FK 282 62.2
TZP - 1A/2A2Bb - 4 FK 282 62.3
TZÚP - 1A/2A2Bb - 4 FK 282 62.4
TZÚP - 1A/2A2Bb - 4 FK 282 62.5

PROVEDENÍ MODUL SE ŠROUBOVOU SV.

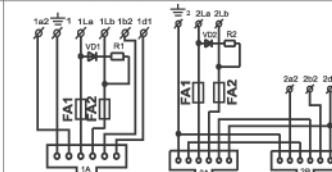
4 FK 282 84.1
4 FK 282 84.1/F
4 FK 282 84.2
4 FK 282 84.2/F
4 FK 282 84.3
4 FK 282 84.3/F
4 FK 282 84.4
4 FK 282 84.4/F
4 FK 282 84.5

BEZ RÁMEČKU

4 FK 282 94.1
4 FK 282 94.2
4 FK 282 94.3
4 FK 282 94.4

Poznámky:

TZP - Ab - telefonní dvojzásuvka průběžná
TZÚP - Ab - telefonní dvojzásuvka účastnická průběžná
Zásuvky 4 FK 282 59, 83 - pro montáž na stěnu, mont. panel
Zásuvky 4 FK 282 60 - pro montáž do krabice (pod omít.)
Zásuvky 4 FK 282 xx.x/F - jsou vyhotoveny se samolep. štítkem
K zásuvkám 4 FK 282 93, 94 je zapotřebí doobjednat rámeček 4 FA 127 27

Poznámky:

TZP - 1A/2A2Bb - telefonní trojzásuvka průběžná
TZÚP - 1A/2A2Bb - telefonní trojzásuvka účastnická průběžná
Zásuvky 4 FK 282 61, 84 - pro montáž na stěnu, mont. panel
Zásuvky 4 FK 282 62 - pro montáž do krabice (pod omít.)
Zásuvky 4 FK 282 xx.x/F - jsou vyhotoveny se samolep. štítkem



TESLA

STROPKOV, akciová společnost

TELEFONNÍ ZÁSUVKY PRŮBĚŽNÉ

TROJZÁSUVKA PRŮBĚŽNÁ

(tři zásuvky s předností v jednom krytu)
STANDARD

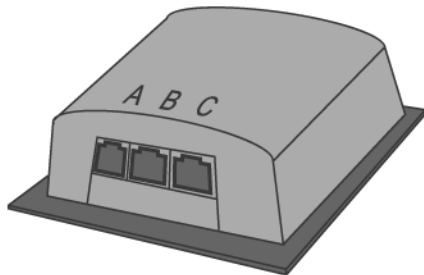

MODUL

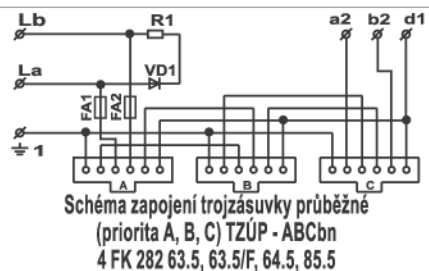
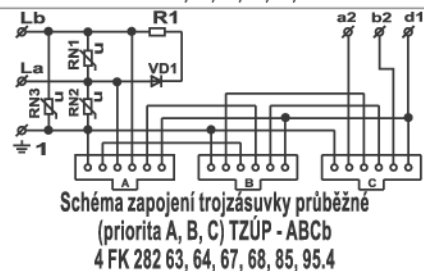
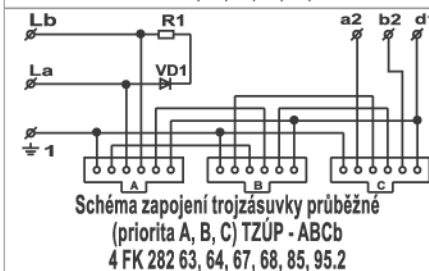
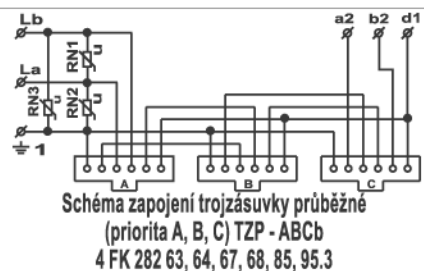
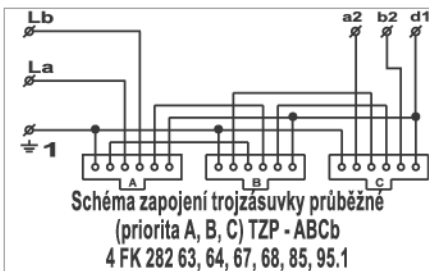
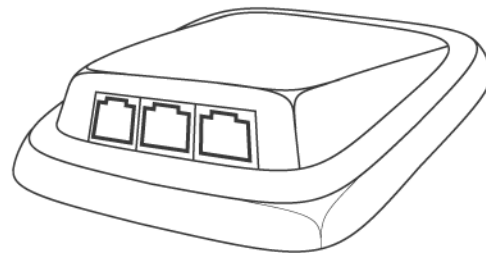

PROVEDENÍ STANDARD SE - ŠROUBOVOU SVORKOU

- ZÁŘEZOVÝM PRVKEM

TYP - ABCb - 4 FK 282 63.1	4 FK 282 67.1
TYP - ABCb - 4 FK 282 63.1/F	4 FK 282 67.1/F
TZÚP - ABCb - 4 FK 282 63.2	4 FK 282 67.2
TZÚP - ABCb - 4 FK 282 63.2/F	4 FK 282 67.2/F
TYP - ABCb - 4 FK 282 63.3	4 FK 282 67.3
TYP - ABCb - 4 FK 282 63.3/F	4 FK 282 67.3/F
TZÚP - ABCb - 4 FK 282 63.4	4 FK 282 67.4
TZÚP - ABCb - 4 FK 282 63.4/F	4 FK 282 67.4/F
TZÚP - ABCb - 4 FK 282 63.5	
TZÚP - ABCb - 4 FK 282 63.5/F	
TYP - ABCb - 4 FK 282 64.1	4 FK 282 68.1
TZÚP - ABCb - 4 FK 282 64.2	4 FK 282 68.2
TYP - ABCb - 4 FK 282 64.3	4 FK 282 68.3
TZÚP - ABCb - 4 FK 282 64.4	4 FK 282 68.4
TZÚP - ABCb - 4 FK 282 64.5	

PROVEDENÍ MODUL - SE ŠROUBOVOU SVORKOU - S RÁMEČKEM

- BEZ RÁMEČKU

4 FK 282 85.1	4 FK 282 95.1
4 FK 282 85.1/F	
4 FK 282 85.2	4 FK 282 95.2
4 FK 282 85.2/F	
4 FK 282 85.3	4 FK 282 95.3
4 FK 282 85.3/F	
4 FK 282 85.4	4 FK 282 95.4
4 FK 282 85.4/F	
4 FK 282 85.5	

Poznámky:

- TYP - ABCb** - telefonní trojzásuvka průběžná
- TZÚP - ABCb** - telefonní trojzásuvka účastnická průběžná
- Zásuvky 4 FK 282 63, 67, 85** - určené pro montáž na stěnu, montážní panel
- Zásuvky 4 FK 282 64, 68** - určené pro montáž do krabice (pod omítku)
- Zásuvky 4 FK 282 xx.x/F** - jsou vyhotoveny se samolepicím štítkem
- K zásuvce 4 FK 282 95 je zapotřebí doobjednat rámeček 4 FA 127 27



TESLA

STROPKOV, akciová spoločnosť

TROJZÁSUVKA PRO HOTELY

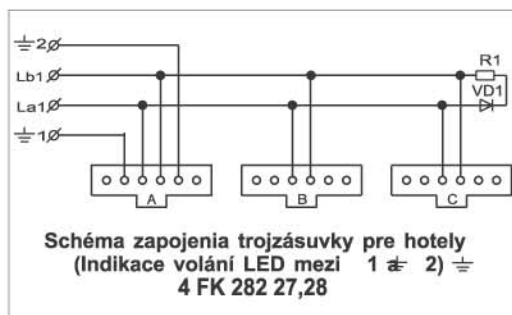
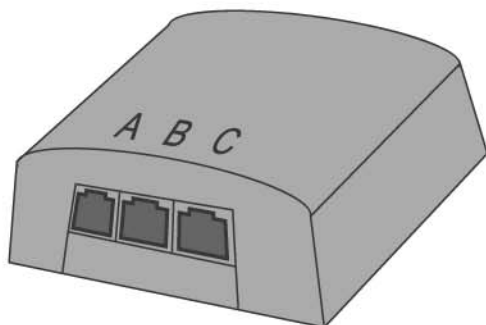

TZ - 4 FK 282 27
TZ - 4 FK 282 27/F
TZ - 4 FK 282 28

TROJZÁSUVKA

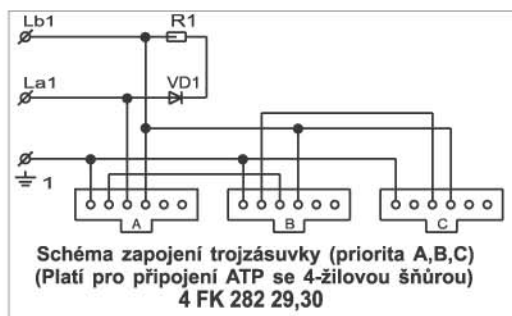

TZÚ - ABCb - 4 FK 282 29
TZÚ - ABCb - 4 FK 282 29/F
TZÚ - ABCb - 4 FK 282 30

TELEFONNÍ ZÁSUVKA ROZVODNÁ

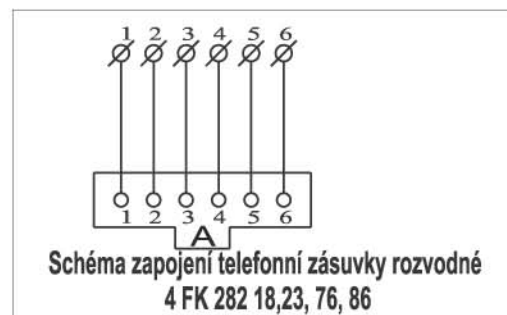
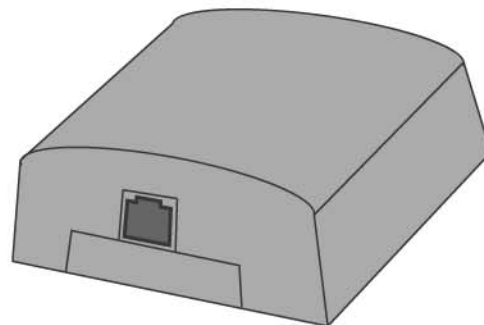

STANDARD

TR - 4 FK 282 18
TR - 4 FK 282 23
TR - 4 FK 282 23/F

MODUL

4 FK 282 76
4 FK 282 76/F
4 FK 282 78 bez rámečka

ZATLAČOVACÍ NÁSTROJ

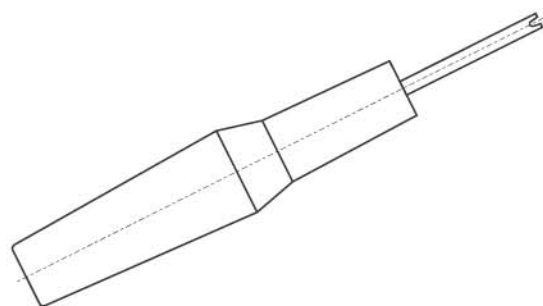

4 FF 070 32

Poznámky:

Zásuvky 4 FK 282 27, 29
Zásuvky 4 FK 282 28, 30
Zásuvky 4 FK 282 xx/F
Rozvodka 4 FK 282 18, 76
Rozvodka 4 FK 282 23
Rozvodka 4 FK 282 xx/F
Zásuvky 4 FK 282 27-30
K zásuvce 4 FK 282 86 je zapotřebí doobjednat rámeček 4 FA 127 27

- určené pro montáž na stěnu
- určené pro montáž do krabice
- jsou vyhotoveny se samolepicím štítkem
- určená pro montáž na stěnu
- určená pro montáž do krabice
- jsou vyhotoveny se samolepicím štítkem
- je možné použít pouze mimo veřejné telefonní síť



TESLA

STROPKOV, akciová spoločnosť